



ISO9001  
JQA-QM5111  
本社・和歌山



環境認証

# 総合価格表

2024年10月

製品名	ページ
排水鋼管用可とう継手(MD・TM・TM-II) 附属品を含む	1~3
排水鋼管用可とう継手(本体)	4~6
圧送排水鋼管用可とう継手(ロックエース)	7
ちゅう房排水用可とう継手 RD継手(本体)	8
絶縁フランジセット・EI-II EILK-II (Electric Insulation)	9
ちゅう房排水用可とう継手 ー防食タイプー 内面PPS樹脂成型継手(KA継手)	
TM-B・TM-II Bフランジセット	
XP-A(Xenogeneic Pipe Adapter)	
ねじ込み式排水管継手(ドレンネジ継手 メッキ品)	10
ねじ込み式排水管継手(キックードレンネジ継手)	11
ストリートエルボ・SP多方継手・アクアSP	12
偏心ソケット・リフトフィッティング・砲金プラグ	13
分岐サドル	14
パッキングリスト	15~21

この掲載価格には消費税は含まれておりません。

東亜高級継手バルブ製造株式会社











本価格表の掲載価格には、消費税は含まれておりません。

#### お取引について

- 価 格** 価格は発行日現在の税抜き価格です。その他の変動があった場合は、製品の価格改訂を実施させていただく事がありますのでご了承ください。
- 返 品** 弊社の責任に帰すべき事由以外のご返品は、査定の上損料を頂きます。
- 納品期日** 弊社倉庫の出荷日を納品期日とさせていただきます。
- ※ 最新版の価格表はホームページを御覧ください。予告なく変更することがあります。

排水鋼管用可とう継手 (MD・TM・TM-II) 附属品を含む

(1個当たり単位：円)

品名 サイズ										
	90° LL	90° LLS	ST	TY	Y	S	VST	LST	LST-L	LST-B
32	5,190		7,380	8,260	7,830	4,980				
40	5,190		7,380	8,260	7,830	4,980				
40×32	5,190		7,380	8,260	7,830	4,980				
50	6,850		9,750	10,730	10,250	6,070				
50×32			8,740	9,550	8,940	5,600	13,800			
50×40	6,230		8,940	9,770	9,180	5,600		☆ 15,480		
65	9,870	10,870	13,610	14,800	14,340	8,290		☆ 19,080	☆ 25,700	
65×32			11,270				15,730			
65×40	8,030		11,270	12,210	11,620	6,850	15,730	☆ 17,360	☆ 22,900	
65×50	8,660		12,120	13,160	12,560	7,380	17,080	☆ 17,980	☆ 23,300	■ 18,000
80	13,230	15,050	18,220	20,310	19,460	11,000	23,940		☆ 39,450	
80×32			14,220				18,700			
80×40			14,220	15,250	14,630	8,560	18,700	☆ 21,540		
80×50	10,550		14,550	16,320	15,940	9,110	20,710	☆ 22,400	☆ 28,400	
80×65	11,530	13,950	16,090	18,400	17,360	9,960		☆ 25,230	※	☆ 24,350
100	17,100	20,100	24,290	27,830	25,240	13,700			☆ 62,640	
100×40			16,980	18,370	17,570		■ 23,150	☆ 26,560		
100×50			18,080	19,730	18,930	10,800		☆ 28,290	☆ 55,760	
100×65	14,800		19,450	21,910	20,750	12,040			※	☆ 43,150
100×80	15,750	18,070	21,250	24,630	22,400	13,260	28,530	☆ 32,350	☆ 37,780	☆ 43,960
125	30,980	36,910	45,470	53,340	47,930	24,240			☆ 117,190	
125×40			29,610					■ 46,470		
125×50			30,370	31,870	29,710			☆ 48,550		
125×65			32,020	35,720	33,930			■ 51,560	☆ 75,560	☆ 69,550
125×80			34,350	38,040	37,180	19,610	■ 44,190		☆ 76,950	
125×100	25,770	30,680	38,260	44,220	39,760	21,640			☆ 103,480	
150	42,790	50,930	59,530	73,900	63,790	31,250			☆ 197,760	
150×50			40,980	50,790	48,000					
150×80			42,510	52,570	49,300					
150×100	37,630		47,370	53,420	50,020	25,750			☆ 120,000	
150×125	40,230	45,840	54,350	64,030	55,320	29,040			☆ 172,000	
200	124,640		187,470	217,190	195,690	91,380				
200×80				201,830						
200×100			174,610	203,270	183,160	78,820				
200×125				205,790	185,550	81,690				
200×150			179,180	208,490	187,430	83,470				
250		294,950		469,930	387,440	170,650				
250×100				414,110						
250×150				421,890		■ 128,190				
250×200				435,170		137,760				











サイズ	品名	
※ 80×65	LST-L 300ℓ	■ 31,740
	LST-L 350ℓ	☆ 33,690
	LST-L 390ℓ	☆ 36,660
※ 100×65	LST-L 400ℓ	☆ 41,570
	LST-L 530ℓ	☆ 45,340



注) ※印は品名を区分して  
ご用命ください。

☆印は受注生産品です。  
■印は在庫なくなり次第廃番です。

### 排水鋼管用可とう継手 (MD・TM・TM-II) 附属品を含む

(1個当たり単位：円)

											
品名	90°エルボ	45°エルボ	22° ½エルボ	20°エルボ	10°エルボ	5°エルボ	掃除口付ソケット	掃除口付満水試験兼用伸縮継手	掃除口付満水試験用継手	満水試験用治具	空圧試験用治具
サイズ	90° L	45° L	22° ½L	20° L	10° L	5° L	COS	COS-T	COS-T II	COS-TPA II	COS-AIR
32	4,980	4,980									
40	4,980	4,980									
50	6,450	6,260	7,760				9,690	25,960	25,960	46,580	58,220
65	8,880	8,450	12,560				13,630	30,750	30,750	49,200	61,490
80	12,710	12,450	17,730		13,310	13,310	19,170	38,950	38,950	50,190	62,740
100	15,620	14,470	24,040		14,970	14,970	23,690	51,270	51,270	57,780	72,230
125	28,520	26,310	38,990		29,180	29,180	40,440	76,750	76,750	73,500	101,060
150	37,780	34,150		☆ 68,870	37,410	54,220	54,270	91,010	91,010	80,890	111,220
200	106,840	98,850			113,730		116,220	198,110		99,510	149,260
250	214,740	194,320									
50×40	5,890										

							
品名	Bタイプ 90°エルボ		Bタイプ 45°エルボ		流し排水用ロングエルボ		
サイズ	90° L-B	90° LL-B	45° L-B	45° LL-B	TL-A	TL-B	TL-C
40	5,820	6,070		☆ 5,730	☆ 9,560	☆ 8,930	☆ 12,440
50	6,580	6,840	7,030				
50×40					☆ 12,090		
65	11,340		9,610				
80	14,350		11,750	■ 18,220			
100			18,370				
150			37,690				

☆印は受注生産品です。

■印は在庫なくなり次第廃番です。

排水鋼管用可とう継手 (MD・TM・TM-II) 附属品を含む

(1個当たり単位：円)

サイズ	品名	掃除口付 90°大曲り エルボ	座付き 90°大曲り エルボ	両口90° 大曲り Y		ロング VST	首長 VST
		90° CLL-A	90° LLZ	WTY	WTY-L	VST-AL	VST-B
50				☆ 19,660			
65×50				☆ 29,860			
80		■ 27,890					☆ 33,890
80×50					☆ 46,370		
100		☆ 38,400	☆ 28,390	☆ 59,640			
100×50				■ 36,560	■ 53,320		
100×80		☆ 37,050		☆ 41,590		☆ 51,360	☆ 37,920
125			☆ 53,140				
125×100		■ 49,700					
150			☆ 73,950				
200			☆ 225,720				

サイズ	品名	ユニオン
		U
40		7,630
50		8,290
65		10,830
80		15,120
100		20,380
125		30,590
150		37,810
200		111,460

住宅内転がし配管用継手					
サイズ	品名	専用 フランジ セット	BF-90° 大曲り エルボ	BF-45° エルボ	BF-90° 大曲りY
		BF-F	BF-LL	BF-45° L	BF-TY
65		2,540	11,850	10,300	
65×40					14,540
65×50					15,730

サイズ	品名	排水鋼管用 可とうサドル
50×40		11,550
65×40		15,040
75×40		15,950
65×50		19,690
75×50		19,900
100×50		20,100

☆印は受注生産品です。

■印は在庫無くなり次第廃番です。

### 排水鋼管用可とう継手(本体価格)

(1個当たり単位:円)

品名 サイズ	90° 大曲り エルボ	汚水用 90° エルボ	90° Y	90° 大曲り Y	45° Y	ソケット	VST (AC)	ロング 90° Y	ロング LST	Bタイプ ロング 90° Y
	90° LL	90° LLS	ST	TY	Y	S	VST	LST	LST-L	LST-B
32	2,530		3,390	4,270	3,840	2,320				
40	2,530		3,390	4,270	3,840	2,320				
40×32	2,530		3,390	4,270	3,840	2,320				
50	3,530		4,770	5,750	5,270	2,750				
50×32			4,090	4,900	4,290	2,610	10,480			
50×40	3,240		4,290	5,120	4,530	2,610		☆ 10,830		
65	5,570	6,570	7,160	8,350	7,890	3,990		☆ 12,630	☆ 19,250	
65×32			5,640				11,430			
65×40	4,550		5,640	6,580	5,990	3,370	11,430	☆ 11,730	☆ 17,270	
65×50	4,850		6,160	7,200	6,600	3,570	12,780	☆ 12,020	☆ 17,340	■ 14,190
80	7,310	9,130	9,340	11,430	10,580	5,080	18,020		☆ 30,570	
80×32			6,970				12,780			
80×40			6,970	8,000	7,380	4,270	12,780	☆ 14,290		
80×50	5,930		6,970	8,740	8,360	4,490	14,790	☆ 14,820	☆ 20,820	
80×65	6,420	8,840	8,020	10,330	9,290	4,850		☆ 17,160	※	☆ 19,240
100	9,740	12,740	13,250	16,790	14,200	6,340			☆ 51,600	
100×40			8,290	9,680	8,880		■ 15,790	☆ 17,870		
100×50			9,060	10,710	9,910	5,460		☆ 19,270	☆ 46,740	
100×65	8,970		9,940	12,400	11,240	6,210			※	☆ 37,320
100×80	9,110	11,430	10,930	14,310	12,080	6,620	21,170	☆ 22,030	☆ 27,460	☆ 37,320
125	18,960	24,890	27,440	35,310	29,900	12,220			☆ 99,160	
125×40			16,260					■ 33,120		
125×50			16,690	18,190	16,030			☆ 34,870		
125×65			17,850	21,550	19,760			■ 37,390	☆ 61,390	☆ 61,390
125×80			19,370	23,060	22,200	10,640	■ 32,170		☆ 61,970	
125×100	16,080	20,990	22,560	28,520	24,060	11,950			☆ 87,780	
150	27,210	35,350	36,160	50,530	40,420	15,670			☆ 174,390	
150×50			23,740	33,550	30,760					
150×80			23,970	34,030	30,760					
150×100	26,160		28,110	34,160	30,760	14,280			☆ 100,740	
150×125	26,430	32,040	32,760	42,440	33,730	15,240			☆ 150,410	
200	93,500		140,760	170,480	148,980	60,240				
200×80				167,730						
200×100			139,790	168,450	148,340	59,570				
200×125				168,640	148,400	60,110				
200×150			140,250	169,560	148,500	60,110				
250		201,630		329,950	247,460	77,330				
250×100				317,110						
250×150				320,780		■ 73,740				
250×200				326,280		75,530				

サイズ	品名	
※ 80×65	LST-L 300ℓ	■ 23,670
	LST-L 350ℓ	☆ 25,620
	LST-L 390ℓ	☆ 28,590
※ 100×65	LST-L 400ℓ	☆ 32,060
	LST-L 530ℓ	☆ 35,830

注) ※印は品名を区分して  
ご用命ください。

☆印は受注生産品です。  
■印は在庫なくなり次第廃番です。

### 排水鋼管用可とう継手 (本体価格)

(1個当たり単位：円)

品名 サイズ	90° エルボ	45° エルボ	22° ½ エルボ	20° エルボ	10° エルボ	5° エルボ	掃除口付 ソケット	掃除口付 満水試験兼用 伸縮継手	掃除口付 満水試験用 継手	満水 試験用 治具	空圧 試験用 治具
	90° L	45° L	22° ½L	20° L	10° L	5° L	COS	COS-T	COS-T II	COS-TPA III	COS-AIR
32	2,320	2,320									
40	2,320	2,320									
50	3,130	2,940	4,440				6,370	22,640	22,640	46,580	58,220
65	4,580	4,150	8,260				9,330	26,450	26,450	49,200	61,490
80	6,790	6,530	11,810		7,390	7,390	13,250	33,030	33,030	50,190	62,740
100	8,260	7,110	16,680		7,610	7,610	16,330	43,910	43,910	57,780	72,230
125	16,500	14,290	26,970		17,160	17,160	28,420	64,730	64,730	73,500	101,060
150	22,200	18,570		☆ 53,290	21,830	38,640	38,690	75,430	75,430	80,890	111,220
200	75,700	67,710			82,590		85,080	166,970		99,510	149,260
250	121,420	101,000									
50×40	2,900										

品名 サイズ	Bタイプ 90° エルボ		Bタイプ 45° エルボ		流し排水用 ロングエルボ		
	90° L-B	90° LL-B	45° L-B	45° LL-B	TL-A	TL-B	TL-C
40	4,490	4,740		☆ 4,400	☆ 8,230	☆ 7,600	☆ 11,110
50	4,920	5,180	5,370				
50×40					☆ 10,430		
65	9,190		7,460				
80	11,390		8,790	■ 15,260			
100			14,690				
150			29,900				

品名 サイズ	フランジセット (一ロ一面用)		TMグリップ		フランジグリップ		F付 ソケット 本体	排水鑄鉄管用 アダプタ		銅管用アダプタ		鉛管 接続用 アダプタ
	MD・TM・TM-II		TM-G		TMG-F		F-S	CIP-A		CU-A		LS
	Fセット	SUSセット	標準品	SUSセット	標準品	SUSセット		標準品	SUSセット	標準品	SUSセット	
32	1,330	2,190										☆ 4,650
40	1,330	2,190										☆ 4,650
50	1,660	2,540	8,000	11,500								☆ 5,510
65	2,150	3,360	11,190	16,030	■ 33,070	■ 37,900	■ 21,880			☆ 7,290	☆ 9,090	☆ 6,420
80	2,960	5,180	12,420	17,920	■ 35,470	■ 40,960	■ 23,050	4,690	6,490	☆ 9,100	☆ 10,890	☆ 8,710
100	3,680	6,070	14,880	21,370				5,590	7,370	☆ 10,430	☆ 12,200	☆ 9,860
125	6,010	9,940	19,720	28,430				8,340	13,400			
150	7,790	12,130	22,570	32,580				10,270	15,330			
200	15,570	24,300	51,380	74,540								
★250	46,660	76,570										

★印のフランジセットはTM、TM-II型のみとなります。

品名 サイズ	30A塩ビ管用アダプタ		洗面器管用アダプタ		サニタリーアダプタ		便器接続管90°
	VP-A		VC-A		SA	SA-L	90° SB
	標準品	SUSセット	標準品	SUSセット			
32	1,750	2,400	1,750	2,400			
80					14,840	32,100	23,720

☆印は受注生産品です。

■印は在庫無くなり次第廃番です。

### 排水鋼管用可とう継手 (本体価格)

(1個当たり単位：円)

サイズ	品名	掃除口付 90° 大曲り エルボ	座付き 90° 大曲り エルボ	両口 90° 大曲り Y		ロング VST	首長 VST
		90° CLL-A	90° LLZ	WTY	WTY-L	VST-AL	VST-B
50				☆ 13,020			
65×50				☆ 22,240			
80	■ 21,970						☆ 27,970
80×50					☆ 37,130		
100	☆ 31,040	☆ 21,030		☆ 44,920			
100×50				■ 25,880	■ 42,640		
100×80	☆ 30,410			☆ 28,310		☆ 44,000	☆ 30,560
125			☆ 41,120				
125×100	■ 40,010						
150			☆ 58,370				
200			☆ 194,580				

サイズ	品名	CO栓		直結ニップル	片ネジニップル	ユニオン
		CO		NI	OS	U
		標準品	SUSセット			
32		1,700	2,290			
40		1,700	2,290		■ 3,500	4,970
50		2,140	2,740	4,970	☆ 4,340	4,970
65		2,850	3,630	6,670	■ 6,420	6,530
80		3,820	5,510	8,610	■ 7,920	9,200
100		4,950	6,620	15,360	☆ 15,360	13,020
125		8,670	11,590	■ 15,670	■ 17,540	18,570
150		11,270	14,190	■ 20,100	■ 23,780	22,230
200		38,640	44,460			80,320
250		62,530	84,400			

サイズ	品名	洗面器用アダプタ	
		VRA	VRS-L
40×32		6,980	☆ 7,340

住宅内転がし配管用継手					
サイズ	品名	専用 フランジ セット	BF-90° 大曲り エルボ	BF-45° エルボ	BF-90° 大曲り Y
		BF-F	BF-LL	BF-45° L	BF-TY
65		2,540	6,770	5,220	
65×40					8,130
65×50					8,990





☆印は受注生産品です。

■印は在庫なくなり次第廃番です。



### ⊕ 圧送排水鋼管用可とう継手 (ロックエースセット)

(1個当たり単位：円)

サイズ	品名					
		LK フランジセット LK-F	90° エルボ LK-L	45° エルボ LK-45° L	45° Y LK-Y	ソケット LK-S
50		7,660	18,910	18,660		18,470
65		10,750	26,720	26,250		26,040
80		11,940	31,750	31,420		29,950
100		14,270	38,500	37,150	59,660	36,220
100×80					54,790	34,080
125		19,250	58,420	55,760		53,120
125×80						43,960
125×100					81,840	47,880
150		22,000	71,420	66,980		62,950
150×100					94,930	53,410
200		51,190	197,010	187,020		177,680

### ⊕ 圧送排水鋼管用可とう継手 (本体のみ)

(1個当たり単位：円)

サイズ	品名	LK フランジセット	90° エルボ	45° エルボ	45° Y	ソケット
		LK-F	LK-L	LK-45° L	LK-Y	LK-S
50		7,660	3,590	3,340		3,150
65		10,750	5,220	4,750		4,540
80		11,940	7,870	7,540		6,070
100		14,270	9,960	8,610	16,850	7,680
100×80					14,310	7,870
125		19,250	19,920	17,260		14,620
125×80						12,770
125×100					29,070	14,360
150		22,000	27,420	22,980		18,950
150×100					36,660	17,140
200		51,190	94,630	84,640		75,300

### ⊕ SUSボルト仕様

(1個当たり単位：円)

サイズ	品名	LK フランジセット
		LK-F
50		☆ 13,410
65		☆ 19,040
80		☆ 21,790
100		☆ 24,440
125		☆ 36,930
150		☆ 42,230
200		☆ 75,050

### ⊕ LK用 CO栓

(1個当たり単位：円)

サイズ	品名	CO栓	
		LK-CO	
		標準品	SUSセット
80		5,740	8,270
100		7,410	9,940

### ⊕ LK用可とう継手 F付ソケット

(1個当たり単位：円)

サイズ	品名	LKF付ソケット本体
		LK-FS
65		14,720
80		17,020
100		21,510
125		28,980
150		39,560
200		54,400

☆印は受注生産品です。

ちゅう房排水用可とう継手 RD継手(本体価格)

(1個当たり単位：円)

品名 サイズ	90° エルボ	90° 大曲り エルボ	汚水用 90° エルボ	45° エルボ	90° Y	90° 大曲り Y	45° Y	ソケット	掃除口付 ソケット	掃除口付 満水試験兼用 伸縮継手	ユニオン	CO栓	
	90° L	90° LL	90° LLS	45° L	ST	TY	Y	S	COS	COS-T	U	CO	CO(SUS)
40	4,040	4,440		4,050	5,990	7,500	☆ 6,720	4,050			☆ 8,760	2,900	3,280
50	5,470	6,200		5,120	8,400	10,150	9,290	4,800	☆ 11,280	☆ 40,110	☆ 8,760	3,670	4,260
50×40	☆ 5,000	☆ 5,660			7,540	☆ 9,000	☆ 7,940	4,570					
65	8,050	9,730	☆ 11,570	7,300	☆ 12,600	☆ 14,720	☆ 13,850	7,020	☆ 16,550	☆ 46,920	☆ 11,480	4,910	5,830
65×40		☆ 8,030			☆ 9,890	11,600	☆ 10,510	☆ 5,910					
65×50		☆ 8,560			☆ 10,840	12,670	☆ 11,620	6,260					
80	11,910	12,890	☆ 16,080	11,480	16,460	20,110	18,610	8,910	23,470	58,340	☆ 16,190	6,620	8,450
80×40					☆ 12,240	14,090	☆ 12,980	☆ 7,520					
80×50		☆ 10,430			☆ 12,260	15,330	14,700	7,880					
80×65		☆ 11,290	☆ 15,580		☆ 14,350	☆ 18,150	☆ 16,310	8,560					
100	14,490	17,140	☆ 22,380	12,520	23,310	29,560	25,020	11,110	28,310	77,510	22,930	8,300	10,600
100×40					☆ 14,630	17,070	15,610						
100×50					15,950	18,850	17,400	9,580					
100×65		☆ 15,840			17,480	21,830	19,760	10,900					
100×80		☆ 16,050	☆ 20,110		19,240	25,200	21,240	11,620					
125	29,040	33,290	☆ 43,820	25,160	48,310	62,100	52,570	21,320	50,130	105,550	32,690	14,630	18,370
125×50					☆ 29,360	☆ 32,000	☆ 28,220						
125×65					☆ 31,410	☆ 37,920	☆ 34,420						
125×80					34,100	40,580	☆ 38,820	☆ 18,490					
125×100		☆ 28,340	☆ 37,030		39,730	50,200	42,330	20,960					
150	39,030	46,160	☆ 62,230	32,690	63,710	88,900	70,430	27,540	68,180	122,580	39,180	18,990	23,980
150×50					☆ 41,720	☆ 58,970	☆ 48,750						
150×80					☆ 42,060	59,750	☆ 49,290						
150×100		☆ 46,090			49,440	60,860	53,490	☆ 24,850					
150×125		☆ 44,340	☆ 56,150		☆ 57,720	74,660	☆ 59,160	☆ 26,600					
200	133,270	161,350		119,270	☆ 202,700	283,900	☆ 249,630	99,620	☆ 132,960	☆ 271,400	☆ 137,510	☆ 64,960	☆ 75,230
200×100					☆ 201,310	282,100	☆ 248,520	☆ 98,450					
200×125						☆ 282,260	☆ 248,550	☆ 99,250					
200×150					☆ 201,960	☆ 282,740	☆ 248,720	☆ 99,370					
250	☆ 230,120		☆ 356,100	☆ 186,230		☆ 509,130	☆ 427,830	☆ 131,260				☆ 105,110	☆ 121,750
250×200						☆ 499,540		☆ 129,380					

※標準品 111品種、受注生産品 91品種 ※☆マークは受注生産品(納期:お問い合わせください。)

※上記継手の付属品はTM-IIフランジセット(P5 参照)をご使用ください。

※COS-T、UはTMフランジセット(P5 参照)をご使用ください。

※記載のないサイズ・規格に関しては受注生産品にて作成可能な場合がございますので、お問い合わせください。

絶縁フランジセット・EI-II EILK-II (Electric Insulation) 価格表(一口一面用) (1個当たり単位:円)

品名		サイズ	40A	50A	65A	80A	100A	125A	150A	200A	250A
EI-II	標準品		☆ 2,620	☆ 3,350	☆ 4,370	☆ 5,970	☆ 7,420	☆ 12,220	☆ 15,860	☆ 32,290	☆ 99,360
	SUSセット		☆ 3,930	☆ 5,030	☆ 6,540	☆ 8,960	☆ 11,130	☆ 18,330	☆ 23,790	☆ 48,440	☆ 149,050
EILK-II	標準品			☆ 18,330	☆ 25,600	☆ 28,510	☆ 34,040	☆ 45,830	☆ 52,370	☆ 122,050	
	SUSセット			☆ 27,500	☆ 38,410	☆ 42,770	☆ 51,060	☆ 68,750	☆ 78,560	☆ 183,090	

※☆マークは受注生産品(納期:お問い合わせください。)

※絶縁フランジセットはTM-IIパッキン専用のため、COS-T、Uとの接続はお控えください。

※標準仕様は、RD継手本体との接続になります。KA継手と接続される際は、弊社営業部までお問合せください。

ちゅう房排水用可とう継手 キックコーエース(KA継手) 価格表 (1個当たり単位:円)

品名	90°エルボ		90°大曲りエルボ		45°エルボ		90°Y		90°大曲りY		45°Y		ソケット	
	サイズ	KA-L	KA-LL	KA-45°L	KA-ST	KA-TY	KA-Y	KA-S						
80	33,070	3	35,890	2	32,200	3	47,680	2	55,710	1	50,680	2	28,390	4
100	41,550	2	47,240	1	38,000	2	64,260	1	75,760	1	67,110	1	35,650	2
100×80							55,600	1	67,640	1	59,080	1	34,640	2
125			86,730	1	70,730	1			150,420	1	132,100	1	63,920	1

※キックコーエースには専用フランジセット(黒色)付属のみでの販売となります。

TM-B・TM-IIBフランジセット価格表(一口一面用) (1個当たり単位:円)

品名		サイズ	32A	40A	50A	65A	80A	100A	125A	150A	200A	250A
TM-B・TM-IIB	標準品		1,330	1,330	1,660	2,150	2,960	3,680	6,010	7,790	15,570	46,660
	SUSセット		2,190	2,190	2,540	3,360	5,180	6,070	9,940	12,130	24,300	76,570

※フランジ色「黒」

※従来のTM、TM-IIとフランジ色が違うだけです。エポキシ塗装となっております。

※パッキングリストはP16のTM・TM-IIと同じになります。

ちゅう房排水用可とう継手専用樹脂管接続用アダプタフランジセット・XP-A (Xenogenic Pipe Adapter) 価格表(一口一面用) (1個当たり単位:円)

品名		サイズ	40A		50A		65A		80A		100A	
XP-A	標準品		14,670	60	16,610	50	◇ 21,930	30	24,120	20	31,970	10
	SUSセット		15,530	60	17,490	50	◇ 23,140	30	26,340	20	34,360	10

※◇マークは準備中です。

※フランジ色「黒」付属のみでの販売となります。

※XP-AフランジセットはTM-IIパッキン専用のため、COS-T、Uとの接続はお控えください。

## 🔗 ドレンネジ継手価格表(メッキ品)

(1個当たり単位:円)

品名 サイズ	90° エルボ	90° 大曲り エルボ	45° エルボ	22° ½ エルボ	90° Y	90° 大曲り Y	45° Y	ソケット	U トラップ	タッカーソケット	
	DL	DLL	45° DL	22° ½ DL	ST	YT	DY	DS	UT	内ネジ TS	外ネジ OTS
32	3,170	6,360	2,960		5,150	6,260	5,460	3,160			
40	3,170	6,360	2,960		5,150	6,260	5,460	3,160	30,510	☆ 12,680	☆ 13,230
40×32		6,360			5,150	6,260	5,460	3,160			
50	4,530	8,370	4,530		7,380	8,990	8,230	4,290	39,340	☆ 19,900	☆ 19,900
50×32		■ 8,370			7,380	8,990	8,230	4,290			
50×40	4,530	8,370			7,380	8,990	8,230	4,290			
65	6,980	12,440	6,980		11,510	14,960	12,420	6,260			
65×32						☆ 14,960	12,420	■ 6,260			
65×40					11,510	14,960	12,420	6,260			
65×50		12,440			11,510	14,960	12,420	6,260			
80	10,260	19,180	9,270	☆ 15,650	18,430	20,080	19,180	9,450		■ 36,350	
80×40						20,080	19,180	■ 9,450			
80×50		■ 19,180			18,430	20,080	19,180	9,450			
80×65					■ 18,430	20,080	19,180	9,450			
100	19,030	43,400	18,890		34,520	43,170	38,170	16,330			
100×40						43,170	■ 38,170	■ 16,330			
100×50					34,520	43,170	38,170	16,330			
100×65		■ 43,400				43,170	38,170				
100×80		43,400			34,520	43,170	38,170	16,330			
125	☆ 59,950		☆ 56,800				■ 110,980	☆ 45,390			
125×50								■ 45,390			
125×65							■ 110,980				
125×80						■ 121,870					
125×100		■ 98,180			■ 99,140		☆ 110,980	☆ 45,390			
150	■ 100,790		☆ 88,780			■ 192,120	■ 162,620	☆ 65,090			
150×80						■ 192,120		■ 65,090			
150×100								■ 65,090			
150×125								■ 65,090			

品名 サイズ	掃除口付 ソケット	掃除口付 満水試験兼用 伸縮継手
	COS	COS-T
65		■ 62,860
80	31,440	■ 75,680
100	■ 53,050	■ 120,310

☆印は受注生産品です。

■印は在庫なくなり次第廃番です。

# キッコートドレンネジ継手価格表

(1個当たり単位：円)

品名 サイズ	90° エルボ	90° 大曲り エルボ	45° エルボ	90° Y	90° 大曲り Y	45° Y	ソケット	U トラップ	タッカー ソケット 内ネジ
	DL	DLL	45° DL	ST	YT	DY	DS	UT	TS
32	4,740		■ 4,370	7,660		■ 8,230	4,690		
40	4,740	9,590	4,370	7,660	9,270	8,230	4,690	■ 45,980	
40×32		■ 9,590		7,660			4,690		
50	6,740	12,560	6,740	11,090	13,400	12,270	6,540	■ 59,230	■ 25,940
50×32				11,090			■ 6,540		
50×40		12,560		11,090	13,400	12,270	■ 6,540		
65	10,490	18,540	10,490	17,320	22,490	18,540	9,370		■ 33,820
65×32							■ 9,370		
65×40				■ 17,320	■ 22,490	■ 18,540	9,370		
65×50		■ 18,540		17,320	22,490	18,540	9,370		
80	15,360	28,760	13,960	27,610	30,220	28,760	14,090		■ 47,660
80×40					■ 30,220	■ 28,760	■ 14,090		
80×50				27,610	30,220	28,760	14,090		
80×65					30,220		14,090		
100	28,550	64,930	28,270	51,910	64,950	57,410	24,480		
100×40				■ 51,910	■ 64,950	57,410	■ 24,480		
100×50				51,910	64,950	57,410	■ 24,480		
100×65				51,910	64,950	57,410	■ 24,480		
100×80				■ 51,910	64,950	57,410	24,480		
125	☆ 89,790	■ 147,090	☆ 85,240	■ 148,760			☆ 68,250		
125×50							■ 68,250		
125×65							■ 68,250		
125×100		■ 147,090				■ 166,830	☆ 68,250		
150	■ 152,120	■ 213,150	■ 133,160				☆ 97,570		
150×80							■ 97,570		
150×100							■ 97,570		

品名 サイズ	掃除口付 ソケット
	COS
80	■ 47,380
100	■ 79,550

☆印は受注生産品です。

■印は在庫なくなり次第廃番です。

## ストリートエルボ

(1個当たり単位：円)

SP-ロングSL 15A

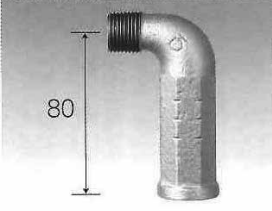

ロングSL止め金具

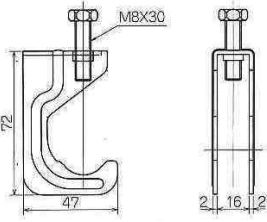

品番	価格	入数
SP-ロングSL 15A	2,330	100
ロングSL止め金具	550	200

## SP多方継手

(1個当たり単位：円)



●40×25 4方内ネジ



●40×25 4方外ネジ



●50×25 6方内ネジ



●50×25 6方外ネジ

品名	価格	入数	品名	価格	入数
40×25 4方内ネジ	8,290	18	50×25 6方内ネジ	12,260	14
40×25 4方外ネジ	8,540	18	50×25 6方外ネジ	12,480	12

## アクアSP

(1個当たり単位：円)

### フレキ本体

フレキ本体、センター金具1ヶ



#### センター金具

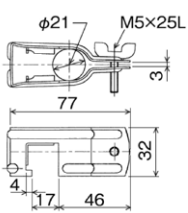

品番	価格	入数
AQ- 300L	☆ 6,880	25
AQ- 500L	7,540	25
AQ- 750L	8,460	25
AQ-1000L	9,520	25
AQ-1250L	11,250	20
AQ-1500L	12,570	20

### フレキ本体・金具セット

フレキ本体、センター金具1ヶ、サイド金具2ヶ、角バー1本



#### センター金具

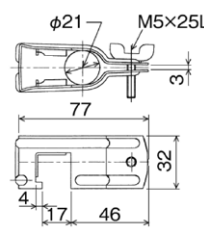

#### サイド金具



#### 角バー

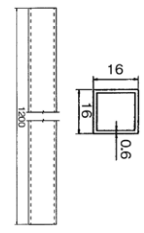

品番	価格	入数
AQ- 300L セット	☆ 7,650	25
AQ- 500L セット	8,300	25
AQ- 750L セット	9,230	25
AQ-1000L セット	10,290	25
AQ-1250L セット	12,010	20
AQ-1500L セット	13,330	20

### アクアSP専用チーズ

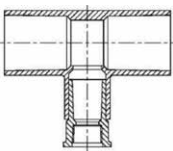

品番	価格	入数
AQ T 25×20	2,200	40
AQ T 30×20	2,370	40
AQ T 40×20	2,830	20

### アクアSP専用 取付付属部品 各種

品番	価格	入数
AQ サイド金具	140	100
AQ 角バー	510	50

☆印は受注生産品です。

### 偏心ソケット(メッキ品・黒品)

(1個当たり単位：円)



呼び (ミリ) (インチ)		価格	入数	呼び (ミリ) (インチ)		価格	入数
20×15	¾×½			840	200		
25×15	1×½	1,080	150	80×20	3×¾	8,750	20
25×20	1×¾			80×25	3×1		
32×15	1¼×½	1,470	100	80×32	3×1¼		
32×20	1¼×¾			80×40	3×1½		
32×25	1¼×1			80×50	3×2		
40×15	1½×½	2,210	80	80×65	3×2½	7,940	12
40×20	1½×¾			100×25	4×1		
40×25	1½×1	1,940	50	100×32	4×1¼	14,700	12
40×32	1½×1¼			100×40	4×1½		
50×15	2×½	3,020	50	100×50	4×2		
50×20	2×¾			100×65	4×2½		
50×25	2×1			100×80	4×3		
50×32	2×1¼	2,700	30				
50×40	2×1½						
65×15	2½×½	5,930	30				
65×20	2½×¾						
65×25	2½×1						
65×32	2½×1¼						
65×40	2½×1½	5,150					
65×50	2½×2						

### リフトフィッティング(メッキ品・黒品)

(1個当たり単位：円)

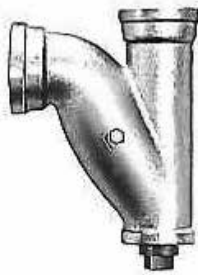

呼び (ミリ) (インチ)		価格	使用プラグ寸法	入数
20×15	¾×½			
25×20	1×¾	5,670	⅜	50
32×25	1¼×1	9,200	½	30
40×32	1½×1¼	13,730	¾	18
50×40	2×1½	18,300	¾	10
65×50	2½×2	33,410	1	4
80×65	3×2½	49,210	¾	2

### 砲金プラグ

(1個当たり単位：円)



呼び (ミリ) (インチ)		価格	呼び (ミリ) (インチ)		価格
15	½		■ 830	50	
20	¾	■ 990	65	2½	■ 4,370
25	1	■ 1,180	100	4	■ 7,750
32	1¼	■ 1,790	125	5	■ 15,160
40	1½	■ 2,200	150	6	■ 28,660

■印は在庫なくなり次第廃番です。

## 分岐サドル価格表

(1個当たり単位：円)

品名	呼び	取り出し口径					メッキ品	エポキシコート品	入数
		13	20	25	30	40	SUSボルト付	SUSボルト付	
VP管・鋼管用分岐サドル	40	*	*	*			5,310	6,060	30
	50	*	*	*	*		5,880	6,490	30
	65	*	*	*	*		10,350	11,340	20
	75	*	*	*	*	*	10,350	11,340	20
	100	*	*	*	*	*	12,030	13,050	15
	125	*	*	*	*	*	18,430	19,540	10
	150	*	*	*	*	*	22,300	23,180	8
	200				*	*	41,070	42,240	4

\*は弊社取扱いの呼び、取り出し口径です。



### 排水鋼管用可とう継手(本体)パッキングリスト

品名 サイズ	90° 大曲り エルボ	汚水用 90° エルボ	90° Y	90° 大曲り Y	45° Y	ソケット	VST (AC)	ロング 90° Y	ロング LST	Bタイプ ロング 90° Y
	90° LL	90° LLS	ST	TY	Y	S	VST	LST	LST-L	LST-B
32	40		25	20	20	50				
40	30		15	12	15	40				
40×32	30		15	12	15	40				
50	15		12	8	10	22				
50×32			16	12	12	25	12			
50×40	20		16	10	12	25		4		
65	10	6	7	5	6	18		4	3	
65×32			10				10			
65×40	12		10	8	8	20	8	4	4	
65×50	10		10	7	7	15	8	4	4	4
80	6	4	4	4	4	12	3		2	
80×32			8				6			
80×40			8	6	6	12	6	3		
80×50	8		6	5	6	12	6	3	2	
80×65	7	5	5	4	4	12		3	※	3
100	3	2	2	2	2	7			2	
100×40			4	4	4		4	2		
100×50			4	4	4	8		2	2	
100×65	4		4	3	3	8			※	2
100×80	4	3	3	2	3	7	3	2	2	2
125	2	2	2	1	1	4			2	
125×40			2					2		
125×50			2	2	2			2		
125×65			2	2	2			2	1	1
125×80			2	2	2	4	2		2	
125×100	2	2	2	1	1	3			2	
150	1	1	1	1	1	3			1	
150×50			2	1	2					
150×80			1	1	1					
150×100	2		1	1	1	2			1	
150×125	1	1	1	1	1	2			1	
200	1		1	1	1	2				
200×80				1						
200×100			1	1	1	2				
200×125				1	1	2				
200×150			1	1	1	2				
250		1		1	1	1				
250×100				1						
250×150				1		1				
250×200				1		1				

※	サイズ	品名	
※	80×65	LST-L 300ℓ	2
		LST-L 350ℓ	2
		LST-L 390ℓ	2
※	100×65	LST-L 400ℓ	2
		LST-L 530ℓ	2

注) ※印は品名を区分して  
ご用命ください。

### 排水鋼管用可とう継手(本体)パッキングリスト

品名 サイズ	90° エルボ	45° エルボ	22° ½ エルボ	20° エルボ	10° エルボ	5° エルボ	掃除口付 ソケット	掃除口付 満水試験兼用 伸縮継手	掃除口付 満水試験用 継手	満水 試験用 治具	空圧 試験用 治具
	90° L	45° L	22° ½L	20° L	10° L	5° L					
32	50	50									
40	35	40									
50	20	22	20				14	8	6	30	30
65	12	14	12				10	6	5	20	20
80	9	10	9		10	10	6	4	4	15	15
100	5	6	5		5	5	3	2	2	10	10
125	3	3	2		2	2	2	2	2	5	5
150	2	2		2	2	2	1	1	1	5	5
200	1	1			1		1	1		2	2
250	1	1									
50×40	20										

品名 サイズ	Bタイプ 90° エルボ		Bタイプ 45° エルボ		流し排水用 ロングエルボ		
	90° L-B	90° LL-B	45° L-B	45° LL-B	TL-A	TL-B	TL-C
40	30	25		25	15	15	10
50	20	15	20				
50×40					10		
65	10		12				
80	6		9	6			
100			4				
150			1				

品名 サイズ	フランジセット (一ロ一面用)			TMグリップ		フランジグリップ		F付 ソケット 本体	排水鋳鉄管用 アダプタ	銅管用アダプタ		鉛管 接続用 アダプタ	
	MD	TM	TM-II	TM-G		TMG-F				F-S	CIP-A		CU-A
				標準品	SUSセット	標準品	SUSセット	標準品	SUSセット		標準品	SUSセット	LS
32	60	60	60									40	
40	60	60	60									35	
50	50	50	50	50	50							30	
65	35	35	30	35	35	5	5	5			30	30	20
80	25	25	20	24	24	4	4	4	25	25	20	20	14
100	15	25	20	12	12				15	15	20	20	8
125	12	12	10	10	10				12	12			
150	8	8	7	6	6				8	8			
200	6	6	4	3	3								
250		2	2										

品名 サイズ	30A塩ビ管用アダプタ		洗面器管用アダプタ		サニタリーアダプタ		便器接続管90°
	VP-A		VC-A		SA	SA-L	
	標準品	SUSセット	標準品	SUSセット			90° SB
32	60	60	60	60			
80					4	3	3

### 排水鋼管用可とう継手(本体)パッキングリスト

サイズ	品名	掃除口付 90°大曲り エルボ	座付き 90°大曲り エルボ	両口 90°大曲り Y		ロング VST	首長 VST
		90° CLL-A	90° LLZ	WTY	WTY-L	VST-AL	VST-B
50				4			
65×50				3			
80		3					3
80×50					2		
100		2	2	1			
100×50				2	2		
100×80		2		2		2	2
125			2				
125×100		2					
150			1				
200			1				

サイズ	品名	CO栓		直結ニップル	片ネジニップル	ユニオン
		CO		NI	OS	U
		標準品	SUSセット			
32		60	60			
40		50	50		70	30
50		40	40	50	50	18
65		30	30	30	25	12
80		15	15	20	16	8
100		12	12	8	10	4
125		8	8	7	4	2
150		6	6	6	2	2
200		4	4			1
250		1	1			

サイズ	品名	洗面器用アダプタ	
		VRA	VRS-L
40×32		30	25

住宅内転がし配管用継手					
サイズ	品名	専用 フランジ セット	BF-90° 大曲り エルボ	BF-45° エルボ	BF-90° 大曲り Y
		BF-F	BF-LL	BF-45° L	BF-TY
65		30	8	10	
65×40					6
65×50					5

サイズ	品名	排水鋼管用 可とうサドル
50×40		8
65×40		5
65×50		5
75×40		5
75×50		5
100×50		4

\*フランジセットを含む

## ロックエース(LK) パッキングリスト

サイズ	品名	LK フランジセット	90° エルボ	45° エルボ	45° Y	ソケット
		LK-F	LK-L	LK-45° L	LK-Y	LK-S
50		30	20	22		22
65		20	12	14		18
80		15	9	9		12
100		12	5	6	2	7
100×80					3	7
125		5	3	3		4
125×80						4
125×100					1	3
150		3	2	2		3
150×100					1	2
200		2	1	1		2

サイズ	品名	LKフランジセット
		SUS品
50		30
65		20
80		15
100		12
125		5
150		3
200		2

サイズ	品名	LKF付ソケット本体
		LK-FS
65		5
80		4
100		3
125		2
150		1
200		1

サイズ	品名	CO栓	
		LK-CO	
		標準品	SUSセット
80		15	15
100		12	12

## ○ ちゅう房排水用可とう継手 RD継手(本体) パッキングリスト

品名 サイズ	90° エルボ	90° 大曲リ エルボ	汚水用 90° エルボ	45° エルボ	90° Y	90° 大曲リ Y	45° Y	ソケット	掃除口付 ソケット	掃除口付 満水試験兼用 伸縮継手	ユニオン	CO栓	
	90° L	90° LL	90° LLS	45° L	ST	TY	Y	S	COS	COS-T	U	CO	CO(SUS)
40	35	30		40	15	12	15	40			30	50	50
50	20	15		22	12	8	10	22	14	8	18	40	40
50×40	20	20			16	10	12	25					
65	12	10	6	14	7	5	6	18	10	6	12	30	30
65×40		12			10	8	8	20					
65×50		10			10	7	7	15					
80	9	6	4	10	4	4	4	12	6	4	8	15	15
80×40					8	6	6	12					
80×50		8			6	5	6	12					
80×65		7	5		5	4	4	12					
100	5	3	2	6	2	2	2	7	3	2	4	12	12
100×40					4	4	4						
100×50					4	4	4	8					
100×65		4			4	3	3	8					
100×80		4	3		3	2	3	7					
125	3	2	2	3	2	1	1	4	2	2	2	8	8
125×50					2	2	2						
125×65					2	2	2						
125×80					2	2	2	4					
125×100		2	2		2	1	1	3					
150	2	1	1	2	1	1	1	3	1	1	2	6	6
150×50					2	1	2						
150×80					1	1	1						
150×100		2			1	1	1	2					
150×125		1	1		1	1	1	2					
200	1	1		1	1	1	1	2	1	1	1	4	4
200×100					1	1	1	2					
200×125						1	1	2					
200×150					1	1	1	2					
250	1		1	1		1	1	1				1	1
250×200						1		1					

## ○ 絶縁フランジセット・EI-II EILK-II (Electric Insulation) パッキングリスト

品名	サイズ	40A	50A	65A	80A	100A	125A	150A	200A	250A
	EI-II	標準品	60	50	30	20	20	10	7	4
SUSセット		60	50	30	20	20	10	7	4	2
EILK-II	標準品		30	20	15	12	5	3	2	
	SUSセット		30	20	15	12	5	3	2	

## ◇ドレンネジ継手 パッキングリスト(メッキ品)

品名 サイズ	90° エルボ	90° 大曲り エルボ	45° エルボ	22° ½ エルボ	90° Y	90° 大曲り Y	45° Y	ソケット	U トラップ	タッカーソケット	
	DL	DLL	45° DL	22° ½ DL	ST	YT	DY			DS	UT
32	70	60	80		35	30	32	80			
40	50	40	55		30	20	25	60	8	36	40
40×32		45			32	25	28	70			
50	25	20	30		18	12	15	40	6	20	20
50×32		30			24	18	20	50			
50×40	25	25			20	15	20	48			
65	16	12	18		10	6	8	20			
65×32						10	12	30			
65×40					16	10	12	30			
65×50		16			11	8	11	24			
80	10	8	14	14	7	4	5	16		10	
80×40						9	10	20			
80×50		15			9	7	8	16			
80×65					7	4	6	14			
100	4	4	6		3	2	3	8			
100×40						5	5	15			
100×50					5	4	4	14			
100×65		6				4	4				
100×80		5			4	3	3	10			
125	3		3				2	4			
125×50								6			
125×65							3				
125×80						3					
125×100		2			2		2	6			
150	2		2			1	1	4			
150×80						2		4			
150×100								3			
150×125								3			

品名 サイズ	掃除口付 ソケット	掃除口付 満水試験兼用 伸縮継手
	COS	COS-T
65		4
80	8	4
100	4	2

## ○キッコートドレンネジ継手 パッキングリスト

品名 サイズ	90° エルボ	90° 大曲り エルボ	45° エルボ	90° Y	90° 大曲り Y	45° Y	ソケット	U トラップ	タッカー ソケット
	DL	DLL	45° DL	ST	YT	DY	DS	UT	TS
32	70		80	35		32	80		
40	50	40	55	30	20	25	60	8	
40×32		45		32			70		
50	25	20	30	18	12	15	40	6	20
50×32				24			50		
50×40		25		20	15	20	48		
65	16	12	18	10	6	8	20		12
65×32							30		
65×40				16	10	12	30		
65×50		16		11	8	11	24		
80	10	8	14	7	4	5	16		10
80×40					9	10	20		
80×50				9	7	8	16		
80×65					4		14		
100	4	4	6	3	2	3	8		
100×40				6	5	5	15		
100×50				5	4	4	14		
100×65				4	4	4	12		
100×80				4	3	3	10		
125	3	2	3	2			4		
125×50							6		
125×65							4		
125×100		2				2	6		
150	2	2	2				4		
150×80							4		
150×100							3		

品名 サイズ	掃除口付 ソケット
	COS
80	8
100	4

# 東亜高級継手バルブ製造株式会社

本社 大阪府枚方市野村元町1番37号

〒573-0132 TEL(072)858-8031(代)

FAX(072)859-2245

レンタル工具部 TEL(072)897-6336

FAX(072)897-6356

東京営業所 東京都文京区千石4-16-2 小林ビル

〒112-0011 TEL(03)3944-5715

FAX(03)3944-5775

和歌山工場 和歌山県伊都郡九度山町字入郷310

〒648-0161 TEL(0736)54-4678

FAX(0736)54-4681

URL: <http://www.toakoukyu.co.jp>

E-mail: [toa@toakoukyu.co.jp](mailto:toa@toakoukyu.co.jp)

代 理 店