



ISO9001  
JQA-QM5111  
本社・和歌山



環境認証

# 総合価格表

2022年10月

製品名	ページ
排水鋼管用可とう継手(MD・TM・TM-II)附属品を含む	1~3
排水鋼管用可とう継手(本体)	4~6
圧送排水鋼管用可とう継手(ロックエース)	7
ちゅう房排水用可とう継手 RD継手(本体)	8
絶縁フランジセット・EI-II EILK-II (Electric Insulation)	9
ちゅう房排水用可とう継手 ー防食タイプー 内面PPS樹脂成型継手(KA継手)	
ねじ込み式排水管継手(ドレンネジ継手 メッキ品)	10
ねじ込み式排水管継手(キックコートドレンネジ継手)	11
ストリートエルボ・SP多方継手・アクアSP	12
偏心ソケット・リフトフィッティング・砲金プラグ	13
分岐サドル	14
パッキングリスト	15~21

この掲載価格には消費税は含まれておりません。

東亜高級継手バルブ製造株式会社

本価格表の掲載価格には、消費税は含まれておりません。

### お取引について

- 価 格** 価格は発行日現在の税抜き価格です。その他の変動があった場合は、製品の価格改訂を実施させて頂く事がありますのでご了承ください。
- 返 品** 弊社の責任に帰すべき事由以外のご返品は、査定の上損料を頂きます。
- 納品期日** 弊社倉庫の出荷日を納品期日とさせて頂きます。
- ※ 最新版の価格表はホームページを御覧ください。予告なく変更することがあります。

排水鋼管用可とう継手 (MD・TM・TM-II) 附属品を含む

(1個当たり単位：円)

品名 サイズ	90° 大曲り エルボ	汚水用 90° エルボ	90° Y	90° 大曲り Y	45° Y	ソケット	VST (AC)	ロング 90° Y	ロング LST	Bタイプ ロング 90° Y
	90° LL	90° LLS	ST	TY	Y	S	VST	LST	LST-L	LST-B
32	4,520		6,430	7,190	6,820	4,340				
40	4,520		6,430	7,190	6,820	4,340				
40×32	4,520		6,430	7,190	6,820	4,340				
50	5,950		8,470	9,320	8,900	5,270				
50×32			7,600	8,300	7,770	4,870	11,990			
50×40	5,420		7,770	8,490	7,980	4,870		☆ 13,460		
65	8,580	9,450	11,840	12,870	12,470	7,210		☆ 16,590	☆ 22,350	
65×32			9,800				13,680			
65×40	6,990		9,800	10,620	10,110	5,960	13,680	☆ 15,100	☆ 19,920	
65×50	7,530		10,540	11,440	10,920	6,410	14,850	☆ 15,630	☆ 20,260	
80	11,500	13,080	15,830	17,650	16,910	9,560	20,810		☆ 34,290	
80×32			12,360				16,250			
80×40			12,360	13,260	12,720	7,440	16,250	☆ 18,730		
80×50	9,170		12,640	14,180	13,850	7,910	18,000	☆ 19,470	☆ 24,680	
80×65	10,020	12,130	13,980	15,990	15,090	8,660		☆ 21,930	※	☆ 21,170
100	14,870	17,480	21,120	24,200	21,950	11,910			☆ 54,470	
100×40			14,770	15,980	15,280		■ 20,130	☆ 23,100		
100×50			15,720	17,150	16,460	9,390		☆ 24,600	☆ 48,480	
100×65	12,870		16,910	19,050	18,040	10,470			※	☆ 37,520
100×80	13,690	15,710	18,470	21,410	19,470	11,530	24,810	☆ 28,130	☆ 32,850	☆ 38,220
125	26,950	32,100	39,550	46,390	41,690	21,090				
125×40			25,760					■ 40,420		
125×50			26,410	27,720	25,840			☆ 42,220		
125×65			27,850	31,070	29,510			■ 44,840	☆ 65,710	☆ 60,480
125×80			29,870	33,080	32,330	17,050	■ 38,430		☆ 66,920	
125×100	22,410	26,680	33,280	38,460	34,580	18,820			☆ 89,990	
150	37,200	44,280	51,750	64,250	55,460	27,170				
150×50			35,620	44,150	41,730					
150×80			36,950	45,700	42,860					
150×100	32,720		41,180	46,440	43,490	22,390			☆ 104,340	
150×125	34,980	39,860	47,260	55,670	48,100	25,250				
200	108,380		163,020	188,860	170,170	79,460				
200×65				■ 172,400						
200×80				175,500						
200×100			151,840	176,760	159,270	68,540				
200×125				178,950	161,350	71,040				
200×150			155,810	181,290	162,980	72,580				
250		256,470		408,620	336,890	148,380				
250×100				360,090						
250×150				366,850		■ 111,460				
250×200				378,400		119,790				











サイズ	品名	
※ 80×65	LST-L 300ℓ	■ 27,590
	LST-L 350ℓ	☆ 29,290
	LST-L 390ℓ	☆ 31,870
※ 100×65	LST-L 400ℓ	☆ 36,150
	LST-L 530ℓ	☆ 39,430



注) ※印は品名を区分して  
ご用命ください。

☆印は受注生産品です。  
■印は在庫無くなり次第廃番です。

### 排水鋼管用可とう継手 (MD・TM・TM-II) 附属品を含む

(1個当たり単位：円)

											
品名	90°エルボ	45°エルボ	22° ½エルボ	20°エルボ	10°エルボ	5°エルボ	掃除口付ソケット	掃除口付満水試験兼用伸縮継手	掃除口付満水試験用継手	満水試験用治具	空圧試験用治具
サイズ	90° L	45° L	22° ½L	20° L	10° L	5° L	COS	COS-T	COS-T II	COS-TPA II	COS-AIR
32	4,340	4,340									
40	4,340	4,340									
50	5,600	5,440	6,740				8,420	22,570	22,570	40,500	50,630
65	7,720	7,350	10,920				11,850	26,740	26,740	42,780	53,470
80	11,040	10,820	15,410		11,570	11,570	16,660	33,860	33,860	43,640	54,560
100	13,580	12,580	20,900		13,020	13,020	20,600	44,580	44,580	50,240	62,810
125	24,810	22,890	33,910		25,380	25,380	35,170	66,750	66,750	63,910	87,880
150	32,840	29,690		☆59,880	32,520	47,140	47,180	79,130	79,130	70,340	96,710
200	92,910	85,960			98,900			172,270		86,530	129,790
250	186,720	168,970									
50×40	5,120										

							
品名	Bタイプ 90°エルボ		Bタイプ 45°エルボ		流し排水用ロングエルボ		
サイズ	90° L-B	90° LL-B	45° L-B	45° LL-B	TL-A	TL-B	TL-C
40	5,060	5,280		☆ 4,990	☆ 8,320	☆ 7,770	☆ 10,820
50	5,720	5,940	6,110				
50×40					☆ 10,510		
65	9,860		8,360				
80	12,470		10,210	■ 15,840			
100			15,970				
150			32,770				

☆印は受注生産品です。

■印は在庫なくなり次第廃番です。

### 排水鋼管用可とう継手 (MD・TM・TM-II) 附属品を含む

(1個当たり単位：円)

サイズ	品名	掃除口付 90°大曲り エルボ	座付き 90°大曲り エルボ	両口90° 大曲り Y		ロング VST	首長 VST
		90° CLL-A	90° LLZ	WTY	WTY-L	VST-AL	VST-B
50				☆ 17,080			
65×50				☆ 25,960			
80							☆ 29,460
80×50					☆ 40,310		
100	☆ 33,390	☆ 24,690		☆ 51,860			
100×50				■ 31,780	■ 46,360		
100×80	☆ 32,210			☆ 36,160		☆ 44,660	☆ 32,970
125		☆ 46,220					
125×80							■ 44,430
125×100	■ 43,220						
150		☆ 64,300					
200		☆ 196,280					

サイズ	品名	ユニオン U
40		6,640
50		7,200
65		9,420
80		13,140
100		17,720
125		26,610
150		32,870
200		96,920

住宅内転がし配管用継手					
サイズ	品名	専用 フランジ セット	BF-90° 大曲り エルボ	BF-45° エルボ	BF-90° 大曲りY
		BF-F	BF-LL	BF-45° L	BF-TY
65		2,210	10,310	8,960	
65×40					12,650
65×50					13,680

サイズ	品名	排水鋼管用 可とうサドル
50×40		10,040
65×40		13,080
75×40		13,870
65×50		17,120
75×50		17,300
100×50		17,480

☆印は受注生産品です。

■印は在庫なくなり次第廃番です。

## 排水鋼管用可とう継手(本体価格)

(1個当たり単位:円)

品名 サイズ	90° 大曲リ エルボ	汚水用 90° エルボ	90° Y	90° 大曲リ Y	45° Y	ソケット	VST (AC)	ロング 90° Y	ロング LST	Bタイプ ロング 90° Y
	90° LL	90° LLS	ST	TY	Y	S	VST	LST	LST-L	LST-B
32	2,200		2,950	3,710	3,340	2,020				
40	2,200		2,950	3,710	3,340	2,020				
40×32	2,200		2,950	3,710	3,340	2,020				
50	3,070		4,150	5,000	4,580	2,390				
50×32			3,560	4,260	3,730	2,270	9,110			
50×40	2,820		3,730	4,450	3,940	2,270		☆ 9,420		
65	4,840	5,710	6,230	7,260	6,860	3,470		☆ 10,980	☆ 16,740	
65×32			4,900				9,940			
65×40	3,960		4,900	5,720	5,210	2,930	9,940	☆ 10,200	☆ 15,020	
65×50	4,220		5,360	6,260	5,740	3,100	11,110	☆ 10,450	☆ 15,080	
80	6,360	7,940	8,120	9,940	9,200	4,420	15,670		☆ 26,580	
80×32			6,060				11,110			
80×40			6,060	6,960	6,420	3,710	11,110	☆ 12,430		
80×50	5,160		6,060	7,600	7,270	3,900	12,860	☆ 12,890	☆ 18,100	
80×65	5,580	7,690	6,970	8,980	8,080	4,220		☆ 14,920	※	☆ 16,730
100	8,470	11,080	11,520	14,600	12,350	5,510			☆ 44,870	
100×40			7,210	8,420	7,720		■ 13,730	☆ 15,540		
100×50			7,880	9,310	8,620	4,750		☆ 16,760	☆ 40,640	
100×65	7,800		8,640	10,780	9,770	5,400			※	☆ 32,450
100×80	7,920	9,940	9,500	12,440	10,500	5,760	18,410	☆ 19,160	☆ 23,880	☆ 32,450
125	16,490	21,640	23,860	30,700	26,000	10,630				
125×40			14,140					■ 28,800		
125×50			14,510	15,820	13,940			☆ 30,320		
125×65			15,520	18,740	17,180			■ 32,510	☆ 53,380	☆ 53,380
125×80			16,840	20,050	19,300	9,250	■ 27,970		☆ 53,890	
125×100	13,980	18,250	19,620	24,800	20,920	10,390			☆ 76,330	
150	23,660	30,740	31,440	43,940	35,150	13,630				
150×50			20,640	29,170	26,750					
150×80			20,840	29,590	26,750					
150×100	22,750		24,440	29,700	26,750	12,420			☆ 87,600	
150×125	22,980	27,860	28,490	36,900	29,330	13,250				
200	81,300		122,400	148,240	129,550	52,380				
200×65				■ 143,450						
200×80				145,850						
200×100			121,560	146,480	128,990	51,800				
200×125				146,640	129,040	52,270				
200×150			121,960	147,440	129,130	52,270				
250		175,330		286,910	215,180	67,240				
250×100				275,750						
250×150				278,940		■ 64,120				
250×200				283,720		65,680				

サイズ	品名	
80×65	LST-L 300ℓ	■ 20,580
	LST-L 350ℓ	☆ 22,280
	LST-L 390ℓ	☆ 24,860
100×65	LST-L 400ℓ	☆ 27,880
	LST-L 530ℓ	☆ 31,160

注) ※印は品名を区分して  
ご用命ください。

☆印は受注生産品です。

■印は在庫無くなり次第廃番です。

### 排水鋼管用可とう継手 (本体価格)

(1個当たり単位：円)

品名 サイズ	90° エルボ	45° エルボ	22° ½ エルボ	20° エルボ	10° エルボ	5° エルボ	掃除口付 ソケット	掃除口付 満水試験兼用 伸縮継手	掃除口付 満水試験用 継手	満水 試験用 治具	空圧 試験用 治具
	90° L	45° L	22° ½L	20° L	10° L	5° L	COS	COS-T	COS-T II	COS-TPA III	COS-AIR
32	2,020	2,020									
40	2,020	2,020									
50	2,720	2,560	3,860				5,540	19,690	19,690	40,500	50,630
65	3,980	3,610	7,180				8,110	23,000	23,000	42,780	53,470
80	5,900	5,680	10,270		6,430	6,430	11,520	28,720	28,720	43,640	54,560
100	7,180	6,180	14,500		6,620	6,620	14,200	38,180	38,180	50,240	62,810
125	14,350	12,430	23,450		14,920	14,920	24,710	56,290	56,290	63,910	87,880
150	19,300	16,150		☆46,340	18,980	33,600	33,640	65,590	65,590	70,340	96,710
200	65,830	58,880			71,820			145,190		86,530	129,790
250	105,580	87,830									
50×40	2,520										

品名 サイズ	Bタイプ 90° エルボ		Bタイプ 45° エルボ		流し排水用 ロングエルボ		
	90° L-B	90° LL-B	45° L-B	45° LL-B	TL-A	TL-B	TL-C
40	3,900	4,120		☆ 3,830	☆ 7,160	☆ 6,610	☆ 9,660
50	4,280	4,500	4,670				
50×40					☆ 9,070		
65	7,990		6,490				
80	9,900		7,640	■ 13,270			
100			12,770				
150			26,000				

品名 サイズ	フランジセット (一ロ一面用)		TMグリップ		フランジグリップ		F付 ソケット 本体	排水鑄鉄管用 アダプタ		銅管用アダプタ		鉛管 接続用 アダプタ
	MD・TM・TM-II		TM-G		TMG-F		F-S	CIP-A		CU-A		LS
	Fセット	SUSセット	標準品	SUSセット	標準品	SUSセット		標準品	SUSセット	標準品	SUSセット	
32	1,160	1,900										☆ 4,040
40	1,160	1,900										☆ 4,040
50	1,440	2,210	6,960	10,000								☆ 4,790
65	1,870	2,920	9,730	13,940	28,760	32,960	19,030			☆ 6,340	☆ 7,900	☆ 5,580
80	2,570	4,500	10,800	15,580	30,840	35,620	20,040	4,080	5,640	☆ 7,910	☆ 9,470	☆ 7,570
100	3,200	5,280	12,940	18,580	37,980	43,620	25,040	4,860	6,410	☆ 9,070	☆ 10,610	☆ 8,570
125	5,230	8,640	17,150	24,720				7,250	11,650			
150	6,770	10,550	19,630	28,330				8,930	13,330			
200	13,540	21,130	44,680	64,820								
★250	40,570	66,580										

★印のフランジセットはTM、TM-II型のみとなります。

品名 サイズ	30A塩ビ管用アダプタ		洗面器管用アダプタ		サニタリーアダプタ		便器接続管90°
	VP-A		VC-A		SA	SA-L	90° SB
	標準品	SUSセット	標準品	SUSセット			
32	1,520	2,090	1,520	2,090			
80					12,900	27,910	20,630

☆印は受注生産品です。

■印は在庫なくなり次第廃番です。

## 排水鋼管用可とう継手 (本体価格)

(1個当たり単位：円)

サイズ	品名	掃除口付 90°大曲り エルボ	座付き 90°大曲り エルボ	両口 90°大曲り Y		ロング VST	首長 VST
		90° CLL-A	90° LLZ	WTY	WTY-L	VST-AL	VST-B
50				☆ 11,320			
65×50				☆ 19,340			
80							☆ 24,320
80×50					☆ 32,290		
100		☆ 26,990	☆ 18,290	☆ 39,060			
100×50				■ 22,500	■ 37,080		
100×80		☆ 26,440		☆ 24,620		☆ 38,260	☆ 26,570
125			☆ 35,760				
125×80							■ 33,970
125×100		■ 34,790					
150			☆ 50,760				
200			☆ 169,200				

サイズ	品名	CO栓		直結ニップル	片ネジニップル	ユニオン
		CO		NI	OS	U
		標準品	SUSセット			
32		1,480	1,990			
40		1,480	1,990		■ 3,040	4,320
50		1,860	2,380	4,320	☆ 3,770	4,320
65		2,480	3,160	5,800	■ 5,580	5,680
80		3,320	4,790	7,490	■ 6,890	8,000
100		4,300	5,760	13,360	☆ 13,360	11,320
125		7,540	10,080	■ 13,630	■ 15,250	16,150
150		9,800	12,340	■ 17,480	■ 20,680	19,330
200		33,600	38,660			69,840
250		54,370	73,390			

サイズ	品名	洗面器用アダプタ	
		VRA	VRS-L
40×32		6,070	☆ 6,380

住宅内転がし配管用継手					
サイズ	品名	専用 フランジ セット	BF-90° 大曲り エルボ	BF-45° エルボ	BF-90° 大曲り Y
		BF-F	BF-LL	BF-45° L	BF-TY
65		2,210	5,890	4,540	
65×40					7,070
65×50					7,820

☆印は受注生産品です。

■印は在庫無くなり次第廃番です。



## ○ 圧送排水鋼管用可とう継手 (ロックエースセット)

(1個当たり単位:円)

サイズ	品名					
		LK-F	LK-L	LK-45° L	LK-Y	LK-S
50		6,660	16,440	16,220		16,060
65		9,350	23,240	22,830		22,650
80		10,380	27,600	27,320		26,040
100		12,410	33,480	32,310	51,880	31,500
100×80					47,640	29,630
125		16,740	50,800	48,490		46,190
125×80						38,220
125×100					71,170	41,640
150		19,130	62,100	58,240		54,740
150×100					82,550	46,440
200		44,510				

## ○ 圧送排水鋼管用可とう継手 (本体のみ)

(1個当たり単位:円)

サイズ	品名	LK フランジセット	90° エルボ	45° エルボ	45° Y	ソケット
		LK-F	LK-L	LK-45° L	LK-Y	LK-S
50		6,660	3,120	2,900		2,740
65		9,350	4,540	4,130		3,950
80		10,380	6,840	6,560		5,280
100		12,410	8,660	7,490	14,650	6,680
100×80					12,440	6,840
125		16,740	17,320	15,010		12,710
125×80						11,100
125×100					25,280	12,490
150		19,130	23,840	19,980		16,480
150×100					31,880	14,900
200		44,510				

## ○ SUSボルト仕様

(1個当たり単位:円)

サイズ	品名	LK フランジセット
		LK-F
50		☆ 11,660
65		☆ 16,560
80		☆ 18,950
100		☆ 21,250
125		☆ 32,110
150		☆ 36,720
200		☆ 65,260

## ○ LK用 CO栓

(1個当たり単位:円)

サイズ	品名	CO栓	
		LK-CO	
		標準品	SUSセット
80		4,990	7,190
100		6,440	8,640

☆印は受注生産品です。

# ちゅう房排水用可とう継手 RD継手(本体価格)

(1個当たり単位：円)

品名 サイズ	90° エルボ	90° 大曲り エルボ	汚水用 90° エルボ	45° エルボ	90° Y	90° 大曲り Y	45° Y	ソケット	掃除口付 ソケット	掃除口付 満水試験兼用 伸縮継手	ユニオン	CO栓	
	90° L	90° LL	90° LLS	45° L	ST	TY	Y	S	COS	COS-T	U	CO	CO(SUS)
40	3,510	3,860		3,520	5,210	6,520	☆ 5,840	3,520			☆ 7,620	2,520	2,850
50	4,760	5,390		4,450	7,300	8,830	8,080	4,170	☆ 9,810	☆ 34,880	☆ 7,620	3,190	3,700
50×40	☆ 4,350	☆ 4,920			6,560	☆ 7,830	☆ 6,900	3,970					
65	7,000	8,460	☆ 10,060	6,350	☆ 10,960	☆ 12,800	☆ 12,040	6,100	☆ 14,390	☆ 40,800	☆ 9,980	4,270	5,070
65×40		☆ 6,980			☆ 8,600	10,090	☆ 9,140	☆ 5,140					
65×50		☆ 7,440			☆ 9,430	11,020	☆ 10,100	5,440					
80	10,360	11,210	☆ 13,980	9,980	14,310	17,490	16,180	7,750	20,410	50,730	☆ 14,080	5,760	7,350
80×40					☆ 10,640	12,250	☆ 11,290	☆ 6,540					
80×50		☆ 9,070			☆ 10,660	13,330	12,780	6,850					
80×65		☆ 9,820	☆ 13,550		☆ 12,480	☆ 15,780	☆ 14,180	7,440					
100	12,600	14,900	☆ 19,460	10,890	20,270	25,700	21,760	9,660	24,620	67,400	19,940	7,220	9,220
100×40					☆ 12,720	14,840	13,570						
100×50					13,870	16,390	15,130	8,330					
100×65		☆ 13,770			15,200	18,980	17,180	9,480					
100×80		☆ 13,960	☆ 17,490		16,730	21,910	18,470	10,100					
125	25,250	28,950	☆ 38,100	21,880	42,010	54,000	45,710	18,540	43,590	91,780	28,430	12,720	15,970
125×50					☆ 25,530	☆ 27,830	☆ 24,540						
125×65					☆ 27,310	☆ 32,970	☆ 29,930						
125×80					29,650	35,290	☆ 33,760	☆ 16,080					
125×100		☆ 24,640	☆ 32,200		34,550	43,650	36,810	18,230					
150	33,940	40,140	☆ 54,110	28,430	55,400	77,300	61,240	23,950	59,290	106,590	34,070	16,510	20,850
150×50					☆ 36,280	☆ 51,280	☆ 42,390						
150×80					☆ 36,570	51,960	☆ 42,860						
150×100		☆ 40,080			42,990	52,920	46,510	☆ 21,610					
150×125		☆ 38,560	☆ 48,830		☆ 50,190	64,920	☆ 51,440	☆ 23,130					
200	115,890	140,300		103,710	☆ 176,260	246,870	☆ 217,070	86,630		☆ 236,000	☆ 119,570	☆ 56,490	☆ 65,420
200×100					☆ 175,050	245,300	☆ 216,100	☆ 85,610					
200×125						☆ 245,440	☆ 216,130	☆ 86,300					
200×150					☆ 175,620	☆ 245,860	☆ 216,280	☆ 86,410					
250	☆ 200,100		☆ 309,650	☆ 161,940		☆ 442,720	☆ 372,030	☆ 114,140				☆ 91,400	☆ 105,870
250×200						☆ 434,380		☆ 112,500					

※標準品 111品種、受注生産品 90品種 ※☆マークは受注生産品(納期:お問い合わせください。)

※上記継手の付属品はTM-IIフランジセット(P5 参照)をご使用ください。

※COS-T、UはTMフランジセット(P5 参照)をご使用ください。

## 絶縁フランジセット・EI-II EILK-II (Electric Insulation) 価格表(一口一面用) (1個当たり単位：円)

品名		サイズ	40A	50A	65A	80A	100A	125A	150A	200A	250A
EI-II	標準品		☆ 2,280	☆ 2,910	☆ 3,800	☆ 5,190	☆ 6,450	☆ 10,630	☆ 13,790	☆ 28,080	☆ 86,400
	SUSセット		☆ 3,420	☆ 4,370	☆ 5,690	☆ 7,790	☆ 9,680	☆ 15,940	☆ 20,690	☆ 42,120	☆ 129,610
EILK-II	標準品			☆ 15,940	☆ 22,260	☆ 24,790	☆ 29,600	☆ 39,850	☆ 45,540	☆ 106,130	
	SUSセット			☆ 23,910	☆ 33,400	☆ 37,190	☆ 44,400	☆ 59,780	☆ 68,310	☆ 159,210	

※☆マークは受注生産品(納期:お問い合わせください。)

※絶縁フランジセットはTM-IIパッキン専用のため、COS-T、Uとの接続はお控えください。

※標準仕様は、RD継手本体との接続になります。KA継手と接続される際は、弊社営業部までお問合せください。

## ちゅう房排水用可とう継手 キックコーエース(KA継手)価格表 (1個当たり単位：円)

品名	90°エルボ		90°大曲りエルボ		45°エルボ		90°Y		90°大曲りY		45°Y		ソケット	
	KA-L		KA-LL		KA-45° L		KA-ST		KA-TY		KA-Y		KA-S	
80	28,760	3	31,210	2	28,000	3	41,460	2	48,440	1	44,070	2	24,690	4
100	36,130	2	41,080	1	33,040	2	55,880	1	65,880	1	58,360	1	31,000	2
100×80							48,350	1	58,820	1	51,370	1	30,120	2
125			75,420	1	61,500	1			130,800	1	114,870	1	55,580	1

※キックコーエースには専用フランジセット(黒色)付属のみでの販売となります。

## 🔗ドレンネジ継手価格表(メッキ品)

(1個当たり単位:円)

品名 サイズ	90° エルボ	90° 大曲り エルボ	45° エルボ	22° ½ エルボ	90° Y	90° 大曲り Y	45° Y	ソケット	U トラップ	タッカーソケット	
	DL	DLL	45° DL	22° ½ DL	ST	YT	DY	DS	UT	内ネジ TS	外ネジ OTS
32	2,760	5,530	2,570		4,480	5,440	4,750	2,750			
40	2,760	5,530	2,570		4,480	5,440	4,750	2,750	26,530	☆ 11,030	☆ 11,500
40×32		5,530			4,480	5,440	4,750	2,750			
50	3,940	7,280	3,940	■ 6,370	6,420	7,820	7,160	3,730	34,210	☆ 17,300	☆ 17,300
50×32		■ 7,280			6,420	7,820	7,160	3,730			
50×40	3,940	7,280			6,420	7,820	7,160	3,730			
65	6,070	10,820	6,070		10,010	13,010	10,800	5,440			
65×32						☆ 13,010	10,800	■ 5,440			
65×40					10,010	13,010	10,800	5,440			
65×50		10,820			10,010	13,010	10,800	5,440			
80	8,920	16,680	8,060	☆ 13,610	16,030	17,460	16,680	8,220		■ 31,610	
80×32					■ 16,030						
80×40						17,460	16,680	■ 8,220			
80×50		■ 16,680			16,030	17,460	16,680	8,220			
80×65		■ 16,680			■ 16,030	17,460	16,680	8,220			
100	16,550	37,740	16,430		30,020	37,540	33,190	14,200			
100×40						37,540		■ 14,200			
100×50					30,020	37,540	33,190	14,200			
100×65		■ 37,740				37,540	33,190				
100×80		37,740			30,020	37,540	33,190	14,200			
125	☆ 52,130		☆ 49,390				■ 96,500	☆ 39,470			
125×50								■ 39,470			
125×65							■ 96,500				
125×100		■ 85,370			■ 86,210		☆ 96,500	☆ 39,470			
150			☆ 77,200				■ 141,410	☆ 56,600			
150×80						■ 167,060		■ 56,600			
150×100								■ 56,600			
150×125								■ 56,600			

品名 サイズ	掃除口付 ソケット	掃除口付 満水試験兼用 伸縮継手
	COS	COS-T
65		■ 54,660
80	27,340	
100	■ 46,130	■ 104,620

☆印は受注生産品です。

■印は在庫なくなり次第廃番です。

# キッコートドレンネジ継手価格表

(1個当たり単位：円)

品名 サイズ	90° エルボ	90° 大曲り エルボ	45° エルボ	90° Y	90° 大曲り Y	45° Y	ソケット	U トラップ
	DL	DLL	45° DL	ST	YT	DY	DS	UT
32	4,120		■ 3,800	6,660		■ 7,160	4,080	
40	4,120	8,340	3,800	6,660	8,060	7,160	4,080	
40×32		■ 8,340		6,660			4,080	
50	5,860	10,920	5,860	9,640	11,650	10,670	5,690	■ 51,500
50×32				9,640			■ 5,690	
50×40		10,920		9,640	11,650	10,670	■ 5,690	
65	9,120	16,120	9,120	15,060	19,560	16,120	8,150	
65×32							■ 8,150	
65×40				■ 15,060	■ 19,560	■ 16,120	8,150	
65×50		■ 16,120		15,060	19,560	16,120	8,150	
80	13,360	25,010	12,140	24,010	26,280	25,010	12,250	
80×40					■ 26,280	■ 25,010	■ 12,250	
80×50				24,010	26,280	25,010	12,250	
80×65					26,280		12,250	
100	24,830	56,460	24,580	45,140	56,480	49,920	21,290	
100×40				■ 45,140	■ 56,480	49,920	■ 21,290	
100×50				45,140	56,480	49,920	■ 21,290	
100×65				45,140	56,480	49,920	■ 21,290	
100×80				■ 45,140	56,480	49,920	21,290	
125	☆ 78,080	■ 127,900	☆ 74,120	■ 129,360			☆ 59,350	
125×50							■ 59,350	
125×100		■ 127,900					☆ 59,350	
150	■ 132,280	■ 185,350	■ 115,790				☆ 84,840	
150×80							■ 84,840	
150×100							■ 84,840	

品名 サイズ	掃除口付 ソケット
	COS
100	■ 69,170

☆印は受注生産品です。

■印は在庫なくなり次第廃番です。

## ストリートエルボ

(1個当たり単位：円)

SP-ロングSL 15A

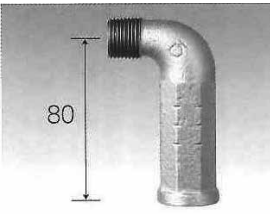

ロングSL止め金具

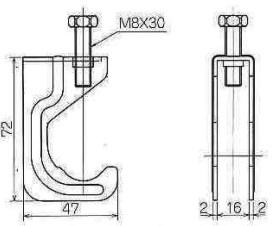

品番	価格	入数
SP-ロングSL 15A	2,030	100
ロングSL止め金具	480	200

## SP多方継手

(1個当たり単位：円)



●40×25 4方内ネジ



●40×25 4方外ネジ



●50×25 6方内ネジ



●50×25 6方外ネジ

品名	価格	入数	品名	価格	入数
40×25 4方内ネジ	7,210	18	50×25 6方内ネジ	10,660	14
40×25 4方外ネジ	7,430	18	50×25 6方外ネジ	10,850	12

## アクアSP

(1個当たり単位：円)

### フレキ本体

フレキ本体、センター金具1ヶ



#### センター金具

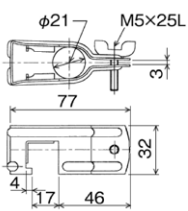

品番	価格	入数
AQ- 300L	☆ 5,980	25
AQ- 500L	6,560	25
AQ- 750L	7,360	25
AQ-1000L	8,280	25
AQ-1250L	9,780	20
AQ-1500L	10,930	20

### フレキ本体・金具セット

フレキ本体、センター金具1ヶ、サイド金具2ヶ、角バー1本



#### センター金具

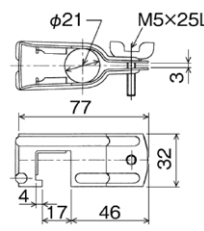

#### サイド金具



#### 角バー

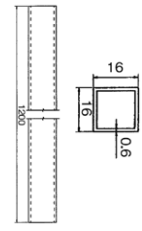

品番	価格	入数
AQ- 300L セット	☆ 6,650	25
AQ- 500L セット	7,220	25
AQ- 750L セット	8,030	25
AQ-1000L セット	8,950	25
AQ-1250L セット	10,440	20
AQ-1500L セット	11,590	20

### アクアSP専用チーズ

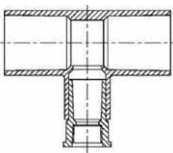

品番	価格	入数
AQ T 25×20	1,910	40
AQ T 30×20	2,060	40
AQ T 40×20	2,460	20

### アクアSP専用 取付付属部品 各種

品番	価格	入数
AQ サイド金具	120	100
AQ 角バー	440	50

☆印は受注生産品です。

### 偏心ソケット(メッキ品・黒品)

(1個当たり単位:円)



呼び (ミリ) (インチ)		価格	入数	呼び (ミリ) (インチ)		価格	入数
20×15	¾×½			730	200		
25×15	1×½	940	150	80×20	3×¾	7,610	20
25×20	1×¾			80×25	3×1		
32×15	1¼×½	1,280	100	80×32	3×1¼		
32×20	1¼×¾			80×40	3×1½		
32×25	1¼×1			80×50	3×2		
40×15	1½×½	1,920	80	80×65	3×2½	6,900	12
40×20	1½×¾			100×25	4×1		
40×25	1½×1	1,690	50	100×32	4×1¼	12,780	
40×32	1½×1¼			100×40	4×1½		
50×15	2×½	2,630	50	100×50	4×2		11,510
50×20	2×¾			100×65	4×2½		
50×25	2×1			100×80	4×3		
50×32	2×1¼	2,350	30				
50×40	2×1½						
65×15	2½×½	5,160	30				
65×20	2½×¾						
65×25	2½×1						
65×32	2½×1¼						
65×40	2½×1½	4,480	30				
65×50	2½×2						

### リフトフィッティング(メッキ品・黒品)

(1個当たり単位:円)

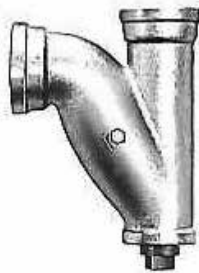

呼び (ミリ) (インチ)		価格	使用プラグ寸法	入数
20×15	¾×½			
25×20	1×¾	4,360	⅜	50
32×25	1¼×1	7,080	½	30
40×32	1½×1¼	10,560	¾	18
50×40	2×1½	14,080	¾	10
65×50	2½×2	25,700	1	4
80×65	3×2½	37,850	¾	2

### 砲金プラグ

(1個当たり単位:円)



呼び (ミリ) (インチ)		価格	呼び (ミリ) (インチ)		価格
15	½		■ 720	65	
20	¾	■ 860	80	3	■ 4,330
25	1	■ 1,030	100	4	■ 6,740
32	1¼	■ 1,560	125	5	■ 13,180
40	1½	■ 1,910	150	6	■ 24,920
50	2	■ 2,460			

■印は在庫無くなり次第廃番です。

## 分岐サドル価格表

(1個当たり単位：円)

品名	呼び	取り出し口径					メッキ品	エポキシコート品	入数
		13	20	25	30	40	SUSボルト付	SUSボルト付	
VP管・鋼管用分岐サドル	40	*	*	*			4,620	5,270	30
	50	*	*	*	*		5,110	5,640	30
	65	*	*	*	*		9,000	9,860	20
	75	*	*	*	*	*	9,000	9,860	20
	100	*	*	*	*	*	10,460	11,350	15
	125	*	*	*	*	*	16,030	16,990	10
	150	*	*	*	*	*	19,390	20,160	8
	200				*	*	35,710	36,730	4

\*は弊社取扱いの呼び、取り出し口径です。



## 排水鋼管用可とう継手(本体)パッキングリスト

品名 サイズ	90° 大曲リ エルボ	汚水用 90° エルボ	90° Y	90° 大曲リ Y	45° Y	ソケット	VST (AC)	ロング 90° Y	ロング LST	Bタイプ ロング 90° Y
	90° LL	90° LLS	ST	TY	Y	S	VST	LST	LST-L	LST-B
32	40		25	20	20	50				
40	30		15	12	15	40				
40×32	30		15	12	15	40				
50	15		12	8	10	22				
50×32			16	12	12	25	12			
50×40	20		16	10	12	25		4		
65	10	6	7	5	6	18		4	3	
65×32			10				10			
65×40	12		10	8	8	20	8	4	4	
65×50	10		10	7	7	15	8	4	4	
80	6	4	4	4	4	12	3		2	
80×32			8				6			
80×40			8	6	6	12	6	3		
80×50	8		6	5	6	12	6	3	2	
80×65	7	5	5	4	4	12		3	※	3
100	3	2	2	2	2	7			2	
100×40			4	4	4		4	2		
100×50			4	4	4	8		2	2	
100×65	4		4	3	3	8			※	2
100×80	4	3	3	2	3	7	3	2	2	2
125	2	2	2	1	1	4				
125×40			2					2		
125×50			2	2	2			2		
125×65			2	2	2			2	1	1
125×80			2	2	2	4	2		2	
125×100	2	2	2	1	1	3			2	
150	1	1	1	1	1	3				
150×50			2	1	2					
150×80			1	1	1					
150×100	2		1	1	1	2			1	
150×125	1	1	1	1	1	2				
200	1		1	1	1	2				
200×65				1						
200×80				1						
200×100			1	1	1	2				
200×125				1	1	2				
200×150			1	1	1	2				
250		1		1	1	1				
250×100				1						
250×150				1		1				
250×200				1		1				

サイズ	品名	
※ 80×65	LST-L 300ℓ	2
	LST-L 350ℓ	2
	LST-L 390ℓ	2
※ 100×65	LST-L 400ℓ	2
	LST-L 530ℓ	2

## 排水鋼管用可とう継手(本体)パッキングリスト

品名 サイズ	90° エルボ	45° エルボ	22° ½ エルボ	20° エルボ	10° エルボ	5° エルボ	掃除口付 ソケット	掃除口付 満水試験兼用 伸縮継手	掃除口付 満水試験用 継手	満水 試験用 治具	空圧 試験用 治具
	90° L	45° L	22° ½L	20° L	10° L	5° L					
32	50	50									
40	35	40									
50	20	22	20				14	8	6	30	30
65	12	14	12				10	6	5	20	20
80	9	10	9		10	10	6	4	4	15	15
100	5	6	5		5	5	3	2	2	10	10
125	3	3	2		2	2	2	2	2	5	5
150	2	2		2	2	2	1	1	1	5	5
200	1	1			1			1		2	2
250	1	1									
50×40	20										

品名 サイズ	Bタイプ 90° エルボ		Bタイプ 45° エルボ		流し排水用 ロングエルボ		
	90° L-B	90° LL-B	45° L-B	45° LL-B	TL-A	TL-B	TL-C
40	30	25		25	15	15	10
50	20	15	20				
50×40					10		
65	10		12				
80	6		9	6			
100			4				
150			1				

品名 サイズ	フランジセット (一ロ一面用)			TMグリップ		フランジグリップ		F付 ソケット 本体	排水鑄鉄管用 アダプタ	銅管用アダプタ		鉛管 接続用 アダプタ	
	MD	TM	TM-II	TM-G		TMG-F				F-S	CIP-A		CU-A
				標準品	SUSセット	標準品	SUSセット	標準品	SUSセット		標準品	SUSセット	LS
32	60	60	60									40	
40	60	60	60									35	
50	50	50	50	50	50							30	
65	35	35	30	35	35	5	5	5			30	30	20
80	25	25	20	24	24	4	4	4	25	25	20	20	14
100	15	25	20	12	12	3	3	3	15	15	20	20	8
125	12	12	10	10	10				12	12			
150	8	8	7	6	6				8	8			
200	6	6	4	3	3								
250		2	2										

品名 サイズ	30A塩ビ管用アダプタ		洗面器管用アダプタ		サニタリーアダプタ		便器接続管90°
	VP-A		VC-A		SA	SA-L	
	標準品	SUSセット	標準品	SUSセット			90° SB
32	60	60	60	60			
80					4	3	3

## 排水鋼管用可とう継手(本体)パッキングリスト

サイズ	品名	掃除口付 90°大曲り エルボ	座付き 90°大曲り エルボ	両口 90°大曲り Y		ロング VST	首長 VST
		90° CLL-A	90° LLZ	WTY	WTY-L	VST-AL	VST-B
50				4			
65×50				3			
80							3
80×50					2		
100	2	2		1			
100×50				2	2		
100×80	2			2		2	2
125			2				
125×80							2
125×100	2						
150			1				
200			1				

サイズ	品名	CO栓		直結ニップル	片ネジニップル	ユニオン
		CO		NI	OS	U
		標準品	SUSセット			
32		60	60			
40		50	50		70	30
50		40	40	50	50	18
65		30	30	30	25	12
80		15	15	20	16	8
100		12	12	8	10	4
125		8	8	7	4	2
150		6	6	6	2	2
200		4	4			1
250		1	1			

サイズ	品名	洗面器用アダプタ	
		VRA	VRS-L
40×32		30	25

住宅内転がし配管用継手					
サイズ	品名	専用 フランジ セット	BF-90° 大曲り エルボ	BF-45° エルボ	BF-90° 大曲り Y
		BF-F	BF-LL	BF-45° L	BF-TY
65		30	8	10	
65×40					6
65×50					5

サイズ	品名	排水鋼管用 可とうサドル
50X40		8
65X40		5
65X50		5
75X40		5
75X50		5
100X50		4

\*フランジセットを含む

## ロックエース(LK) パッキングリスト

サイズ	品名	LK フランジセット	90° エルボ	45° エルボ	45° Y	ソケット
		LK-F	LK-L	LK-45° L	LK-Y	LK-S
50		30	20	22		22
65		20	12	14		18
80		15	9	9		12
100		12	5	6	2	7
100×80					3	7
125		5	3	3		4
125×80						4
125×100					1	3
150		3	2	2		3
150×100					1	2
200		2				

サイズ	品名	LKフランジセット
		SUS品
50		30
65		20
80		15
100		12
125		5
150		3
200		2

サイズ	品名	CO栓	
		LK-CO	
		標準品	SUSセット
80		15	15
100		12	12

## ○ ちゅう房排水用可とう継手 RD継手(本体) パッキングリスト

品名 サイズ	90° エルボ	90° 大曲リ エルボ	汚水用 90° エルボ	45° エルボ	90° Y	90° 大曲リ Y	45° Y	ソケット	掃除口付 ソケット	掃除口付 満水試験兼用 伸縮継手	ユニオン	CO栓	
	90° L	90° LL	90° LLS	45° L	ST	TY	Y	S	COS	COS-T	U	CO	CO(SUS)
40	35	30		40	15	12	15	40			30	50	50
50	20	15		22	12	8	10	22	14	8	18	40	40
50×40	20	20			16	10	12	25					
65	12	10	6	14	7	5	6	18	10	6	12	30	30
65×40		12			10	8	8	20					
65×50		10			10	7	7	15					
80	9	6	4	10	4	4	4	12	6	4	8	15	15
80×40					8	6	6	12					
80×50		8			6	5	6	12					
80×65		7	5		5	4	4	12					
100	5	3	2	6	2	2	2	7	3	2	4	12	12
100×40					4	4	4						
100×50					4	4	4	8					
100×65		4			4	3	3	8					
100×80		4	3		3	2	3	7					
125	3	2	2	3	2	1	1	4	2	2	2	8	8
125×50					2	2	2						
125×65					2	2	2						
125×80					2	2	2	4					
125×100		2	2		2	1	1	3					
150	2	1	1	2	1	1	1	3	1	1	2	6	6
150×50					2	1	2						
150×80					1	1	1						
150×100		2			1	1	1	2					
150×125		1	1		1	1	1	2					
200	1	1		1	1	1	1	2		1	1	4	4
200×100					1	1	1	2					
200×125						1	1	2					
200×150					1	1	1	2					
250	1		1	1		1	1	1				1	1
250×200						1		1					

## ○ 絶縁フランジセット・EI-II EILK-II (Electric Insulation) パッキングリスト

品名	サイズ	40A	50A	65A	80A	100A	125A	150A	200A	250A
	EI-II	標準品	60	50	30	20	20	10	7	4
SUSセット		60	50	30	20	20	10	7	4	2
EILK-II	標準品		30	20	15	12	5	3	2	
	SUSセット		30	20	15	12	5	3	2	

## ◇ドレンネジ継手 パッキングリスト(メッキ品)

品名 サイズ	90° エルボ	90° 大曲り エルボ	45° エルボ	22° ½ エルボ	90° Y	90° 大曲り Y	45° Y	ソケット	U トラップ	タッカーソケット	
	DL	DLL	45° DL	22° ½ DL	ST	YT	DY	DS	UT	内ネジ TS	外ネジ OTS
32	70	60	80		35	30	32	80			
40	50	40	55		30	20	25	60	8	36	40
40×32		45			32	25	28	70			
50	25	20	30	35	18	12	15	40	6	20	20
50×32		30			24	18	20	50			
50×40	25	25			20	15	20	48			
65	16	12	18		10	6	8	20			
65×32						10	12	30			
65×40					16	10	12	30			
65×50		16			11	8	11	24			
80	10	8	14	14	7	4	5	16		10	
80×32					12						
80×40						9	10	20			
80×50		15			9	7	8	16			
80×65		10			7	4	6	14			
100	4	4	6		3	2	3	8			
100×40								15			
100×50					5	4	4	14			
100×65		6				4	4				
100×80		5			4	3	3	10			
125	3		3				2	4			
125×50								6			
125×65							3				
125×100		2			2		2	6			
150			2				1	4			
150×80						2		4			
150×100								3			
150×125								3			

品名 サイズ	掃除口付 ソケット	掃除口付 満水試験兼用 伸縮継手
	COS	COS-T
65		4
80	8	
100	4	2

## ○キッコートドレンネジ継手 パッキングリスト

品名 サイズ	90° エルボ	90° 大曲り エルボ	45° エルボ	90° Y	90° 大曲り Y	45° Y	ソケット	U トラップ
	DL	DLL	45° DL	ST	YT	DY	DS	UT
32	70		80	35		32	80	
40	50	40	55	30	20	25	60	
40×32		45		32			70	
50	25	20	30	18	12	15	40	6
50×32				24			50	
50×40		25		20	15	20	48	
65	16	12	18	10	6	8	20	
65×32							30	
65×40				16	10	12	30	
65×50		16		11	8	11	24	
80	10	8	14	7	4	5	16	
80×40					9	10	20	
80×50				9	7	8	16	
80×65					4		14	
100	4	4	6	3	2	3	8	
100×40				6	5	5	15	
100×50				5	4	4	14	
100×65				4	4	4	12	
100×80				4	3	3	10	
125	3	2	3	2			4	
125×50							6	
125×100		2					6	
150	2	2	2				4	
150×80							4	
150×100							3	

品名 サイズ	掃除口付 ソケット
	COS
100	4

# 東亜高級継手バルブ製造株式会社

本社 大阪府枚方市野村元町1番37号

〒573-0132 TEL(072)858-8031(代)

FAX(072)859-2245

レンタル工具部 TEL(072)897-6336

FAX(072)897-6356

東京営業所 東京都文京区千石4-16-2 小林ビル

〒112-0011 TEL(03)3944-5715

FAX(03)3944-5775

和歌山工場 和歌山県伊都郡九度山町入郷310

〒648-0161 TEL(0736)54-4678

FAX(0736)54-4681

URL: <http://www.toakoukyu.co.jp>

E-mail: [toa@toakoukyu.co.jp](mailto:toa@toakoukyu.co.jp)

代 理 店